

Balanza comercial bC:

be connected be successful

Instrucciones de Manejo

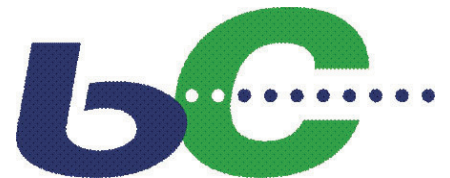

METTLER TOLEDO

Indice

1. Introducción

1.1 Declaración de Conformidad de la UE	1
1.2 Advertencia metrológica	2
1.3 Advertencia de seguridad	3
1.4 Instalación	3
1.5 Puesta a cero	4
1.6 Papel térmico y etiquetas	4

2. Mantenimiento

2.1 Limpieza	5
2.2 Limpieza regleta térmica	5
2.3 Ajuste del ancho del papel	6
2.4 Colocar papel térmico tickets	6
2.5 Colocar rollo etiquetas	7
2.6 Colocar rollo etiquetas	9
2.7 Balanza colgante	11
2.8 Mantenimiento de la balanza con impresión doble	13

3. Datos técnicos

3.1 Datos técnicos	14
--------------------------	----

4. Retirada

4.1 Retirada	14
--------------------	----

5. Dimensiones

5.1 bc-U2 balanza elevada	15
5.2 bC-C2 balanza compacta	15
5.3 bC-U3 y bC-U4 balanza autoservicio	16
5.4 bC-R2 terminal	16
5.5 bC-H2, bC-H22 y bC-HR2 balanza/terminal colgante	17
5.6 bC-U2 balanza comercial con impresión doble	17

1. Introducción

1.1 Declaración de conformidad de la UE

Modelo/Tipo:

bC-...

A partir del número de serie:

B 613 270 668

Mettler-Toledo (Albstadt) GmbH

Unter dem Malesfelsen 34

D-72458 Albstadt, Alemania

La presente declaración de conformidad se publica bajo la responsabilidad exclusiva del fabricante.

El objeto de la declaración descrita anteriormente es conforme con los siguientes documentos:

Calificación	Directiva de la UE (Diario Oficial, año, volumen, página)	Estándar/Norma
CE	Low Voltage Directive 2014/35/EU (OJEU, 2014, L96, p357)	EN 61 010-1
	EMC Directive 2014/30/EU (OJEU, 2014, L96, p79)	EN 61 000-6-1 EN 61 000-6-3
	RoHS Directive 2011/65/EU (OJEU, 2011, L174, p88)	EN50581:2012
CE MXX ⁽¹⁾ 1259	Non-automatic Weighing Instruments 2014/31/EU (OJEU, 2014, L96, p107)	EN 45 501 T6953
CE!	Radio and Telecommunications Terminal Equipment Directives 1999/5/EG (OJEU, 1999, L91, p10-28)	EN 301 489-1 EN 301 489-17 EN 300 328 EN 60 950-1

(1) XX = Año de colocación de la marca CE

1259 Instituto Federal de Metrología, Lindenweg 50, CH-3003 Berne-Wabern,
cuerpo notificado n.º 1259

Albstadt, abril de 2016



Christoph Dermond

Jefe de SBU

Director general

Mettler-Toledo (Albstadt) GmbH

1.2 Advertencia metrológica

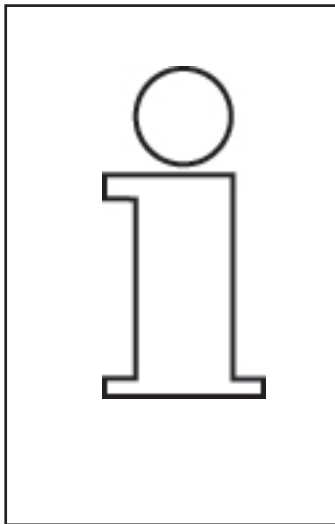

Aviso importante para instrumentos de pesaje verificados en países de la UE

M

Los instrumentos de pesaje para los que se declara la conformidad (verificación legal) lucen el marcado anterior en la etiqueta de empaquetado ...



y el marcado de metrología en la placa descriptiva. Pueden ponerse en funcionamiento de inmediato.

M

Los instrumentos de pesaje en los que se realiza la declaración de conformidad en dos pasos no tienen marcado de metrología en la placa descriptiva y lucen la marca de identificación anterior en la etiqueta de empaquetado. El técnico de servicio autorizado de METTLER TOLEDO debe llevar a cabo el segundo paso. Póngase en contacto con su organización de servicio de METTLER TOLEDO.

El primer paso de la Declaración de conformidad se ha realizado en la planta de fabricación. Abarca todas las pruebas de acuerdo a EN 45501-8.3.3. Si las regulaciones nacionales en países concretos limitan el período de validez de la verificación, los usuarios de esos instrumentos de pesaje son los responsables de volver a verificarlos en el momento oportuno.

1.3 Advertencia sobre seguridad



- ⚠ Las balanzas no deben operar en zonas con peligro de explosiones y/o con presencia de mezclas peligrosas de polvos, vapores, humos o gases. Cualquier aparato eléctrico desprovisto de la protección especial para la zona peligrosa donde haya de ser instalado, representa un considerable riesgo para la seguridad.
- ⚠ Para prevenir accidentes, la balanza sólo debe ser abierta por personal de servicio acreditado y autorizado.

⚠ **¡ CUIDADO !**
PELIGRO DE EXPLOSION AL EFECTUAR CAMBIOS DE BATERIAS PERSONAL NO CUALIFICADO PARA ELLO. ELIMINACION DE BATERIAS USADAS SEGÚN INDICACIONES.

⚠ Utilice únicamente la fuente de alimentación incluida con el conductor de tierra integrado.

⚠ La toma de corriente debe ser facil acceso.

⚠ **SI EL EQUIPO NO SE HA UTILIZADO CONFORME SE DESCRIBE EN ESTE MANUAL; LA PROTECCIÓN ASIGNADA PUEDE VERSE AFECTADA.**

⚠ **PRECAUCIÓN**

Utilice solamente accesorios y cables METTLER TOLEDO auténticos con este producto.

El uso de accesorios o cables no autorizados o falsificados puede causar la anulación de la garantía, un funcionamiento inadecuado o erróneo, o daños materiales (incluida la unidad) y **personales**.

⚠ **AVISO**

Utilice solamente baterías de recambio y cargadores METTLER TOLEDO auténticos, que aparecen en la lista del manual del usuario correspondiente. El uso de otros aparatos que no sean baterías de recambio y cargadores METTLER TOLEDO auténticos puede causar fuego o una explosión que puede producir heridas graves, incluso la muerte, así como daños materiales. Es preciso deshacerse de las baterías según las disposiciones locales sobre protección del medio ambiente y cualquier otro requisito de regulación aplicable. No las tire a la basura.

1.4 Advertencia sobre la instalación

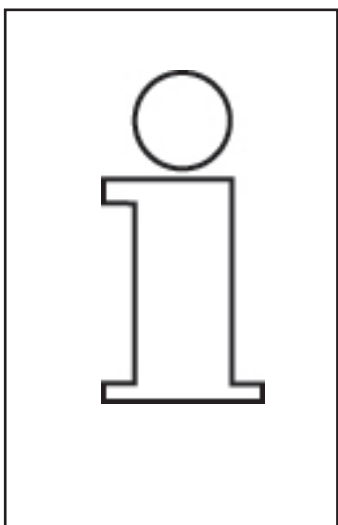

Su balanza forma, por regla general, parte de un sistema interconectado de pesaje, cuya instalación y puesta en marcha corre a cargo de personal de METTLER TOLEDO o de distribuidores autorizados. El cliente recibe un entrenamiento específico, así como la documentación necesaria. Su balanza sólo debe conectarse a la red mediante el cable suministrado con el equipo.

Para nivelar la balanza existe un nivel de burbuja bajo el plato. Se recomienda comprobar de vez en cuando el nivel, especialmente al cambiar de emplazamiento la balanza, efectuando ajustes con las patas niveladoras cuando sea preciso.

⚠ **EL EQUIPO DEBE ESTAR CONECTADO A UNA TOMA DE CORRIENTE CON LA CONEXIÓN DE TENSIÓN CORRECTA Y CON PROTECCIÓN DE CONDUCTIVIDAD DEL TERMINAL.**

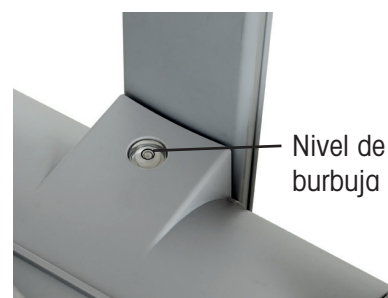

1.5 Puesta a cero de la balanza

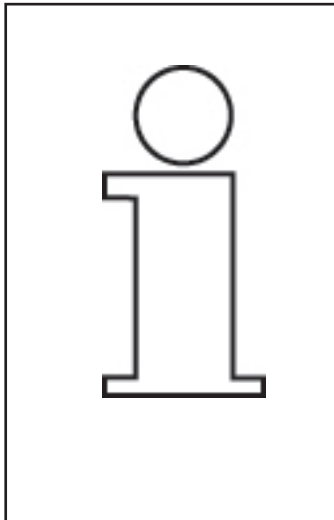

La balanza tiene un dispositivo de puesta a cero automático, que compensa pequeñas acumulaciones de producto sobre la balanza. El dispositivo de puesta a cero queda desconectado cuando se realiza una tara. Tras eliminar los posibles depósitos de suciedad, y con la balanza conectada, en el display aparece o bien

- un valor negativo, o
- se iluminan los segmentos „-----“.

Remedio:

- Pulsar 2 veces [C].

Si aparece de nuevo el error:

- Desconectar y volver a conectar.

1.6 Papel térmico y papel térmico para etiquetas

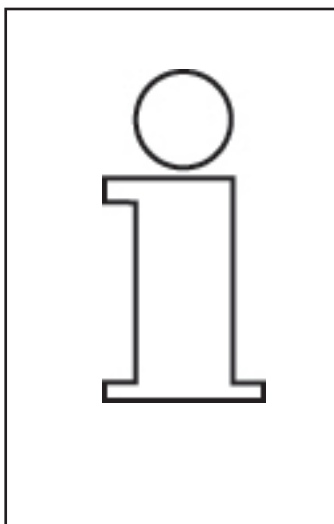

Las balanzas MIRA llevan una impresora térmica incorporada que puede ser de ticket o de etiquetas. Estas impresoras requieren el uso de papel térmico de características adecuadas. METTLER TOLEDO recomienda un tipo de papel homologado, resultado de muchos años de experiencia, que además de cumplir todos los requerimientos técnicos, ha sido también aprobado metrológicamente par su uso en balanzas de la serie MIRA.

Si el cliente decide utilizar papel térmico que no responde a nuestras especificaciones, puede verse afectada tanto la calidad de la impresión, como la duración de la(s) propia(s) impresora(s). En tal caso, las impresoras quedarían excluidas de nuestra garantía.

2. Mantenimiento



Antes de cualquier intervención, desconectar la balanza de la red.

2.1 Limpieza



- Desconectar la balanza de la red.
- Limpiar el panel con un paño húmedo (no mojado).
- Retirar las 3 láminas de plástico de la balanza y limpiarlas.
- Colocar las láminas una vez secas.
- Volver a conectar la balanza.



No utilizar un disolvente fuerte, sino un producto normal de limpieza.



1	2	3	4	5	6	7	8	9	10	11	12	13	14	15
16	17	18	19	20	21	22	23	24	25	26	27	28	29	30
31	32	33	34	35	36	37	38	39	40	41	42	43	44	45
46	47	48	49	50	51	52	53	54	55	56	57	58	59	60
61	62	63	64	65	66	67	68	69	70	71	72	73	74	75
76	77	78	79	80	81	82	83	84	85	86	87	88	89	90
91	92	93	94	95	96	97	98	99	100	101	102	103	104	105
106	107	108	109	110	111	112	113	114	115	116	117	118	119	120
121	122	123	124	125	126	127	128	129	130	131	132	133	134	135
136	137	138	139	140	141	142	143	144	145	146	147	148	149	150
151	152	153	154	155	156	157	158	159	160	161	162	163	164	165
166	167	168	169	170	171	172	173	174	175	176	177	178	179	180



2.2 Limpieza de regleta térmica

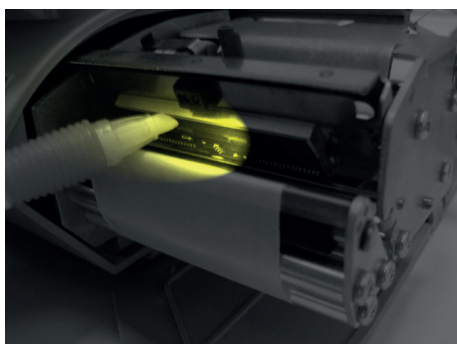

- Desconectar la balanza de la red
- Abrir la puerta.
- Extraer la impresora tirando del asa verde hasta el tope.
- Desplazar palanca enclavamiento hacia **abajo**. La regleta salta hacia arriba.
- Quitar la tapa del pincel limpiador.
- Limpiar la parte anterior de la regleta con la punta húmeda del pincel limpiador.
- Empujar regleta hacia **abajo** hasta su encaje.
- Insertar la impresora empujando el asa verde.
- Cerrar la puerta
- Cerrar el pincel limpiador.
- Volver a conectar la balanza.



Para limpiar la regleta térmica, utilizar sólo el pincel limpiador suministrado con la balanza. El uso de otros objetos puede dañar irreparablemente la regleta.

2.3 Colocar papel térmico

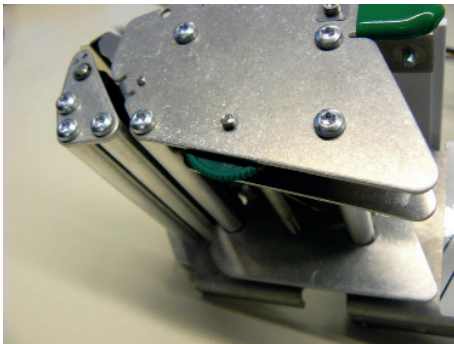

- Abrir puerta de impresora.
 - Extraer la impresora tirando del asa verde hasta el tope.
 - Colocar rollo.
 - Ajustar guiado de papel (ancho) con el tornillo de ajuste.
-
- seguir como se indica en 2.4 o 2.5.

2.4 Colocar rollo de tickets

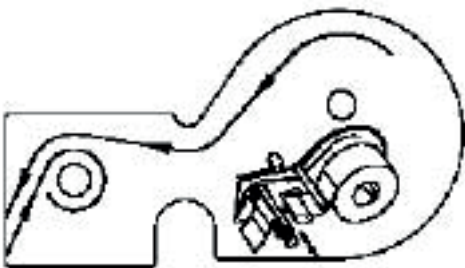

- Abrir la puerta
- Extraer impresora tirando del asa verde hasta el tope
- Retirar el mandril usando del rollo de papel.
- Pulsar palanca enclavamiento hacia **abajo**.
La regleta salta hacia arriba.
- Colocar rollo según esquema adjunto.
- El comienzo del papel queda al lado izquierdo.
- Tirar del papel hasta que quede ligeramente tensado
- Presionar regleta hacia **abajo** hasta su encaje.
- Quitar el papel sobrante.
- Insertar la impresora por el asa verde.
- Cerrar la puerta.

2.5 Colocar rollo de etiquetas



- Abrir puerta de impresora.
- Tirar del asa verde, y extraer impresora hasta el tope.

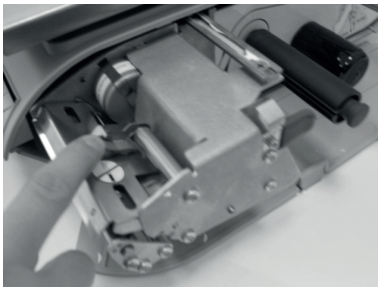

- Presionar palanca de enclavamiento hacia **abajo**.

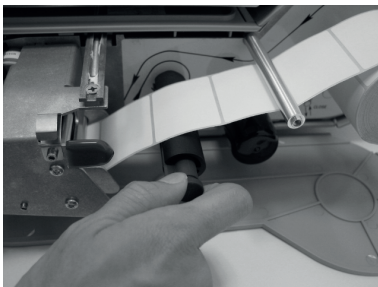

- Colocar nuevo rollo siguiendo el esquema.
- Tirar del asa del eje de rebobinado.

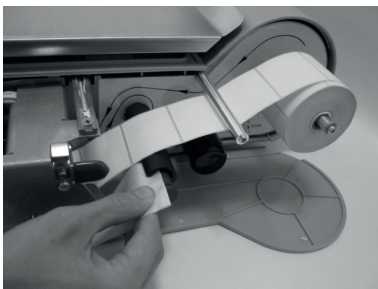

- Colocar papel soporte en el eje rebobinador.

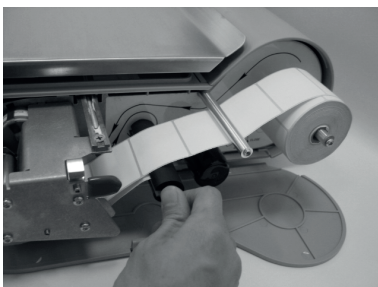

- Insertar el asa del eje rebobinador.

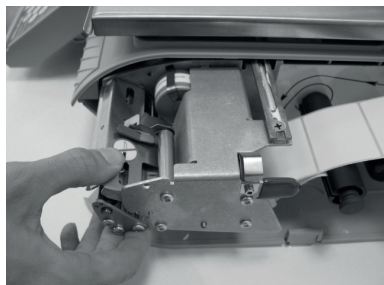

- Presionar hacia abajo la regleta térmica



- Girar hacia la derecha el eje rebobinador hasta que el papel quede tensado.

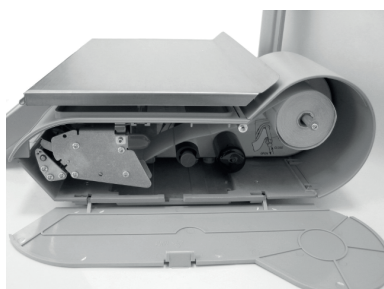

- Empujar hacia dentro la impresora.
- Cerrar la puerta.
- Pulsar la tecla de avance de papel  .



Antes de cualquier intervención, desconectar la balanza de la red.

2.6 Mantenimiento impresora Linerless

Limpieza regleta térmica

- Desconectar la balanza retirando el enchufe de la red.
- Abrir la puerta.
- Extraer la impresora tirando del asa verde hasta el tope.
- Desplazar palanca enclavamiento hacia **abajo**.
La regleta salta hacia arriba.
- Quitar la tapa del pincel limpiador.
- Limpiar la parte anterior de la regleta con la punta húmeda del pincel limpiador.
- Empujar regleta hacia **abajo** hasta su encaje
- Insertar la impresora empujando el asa verde.
- Cerrar la puerta.
- Cerrar el pincel limpiador.
- Volver a conectar la balanza.

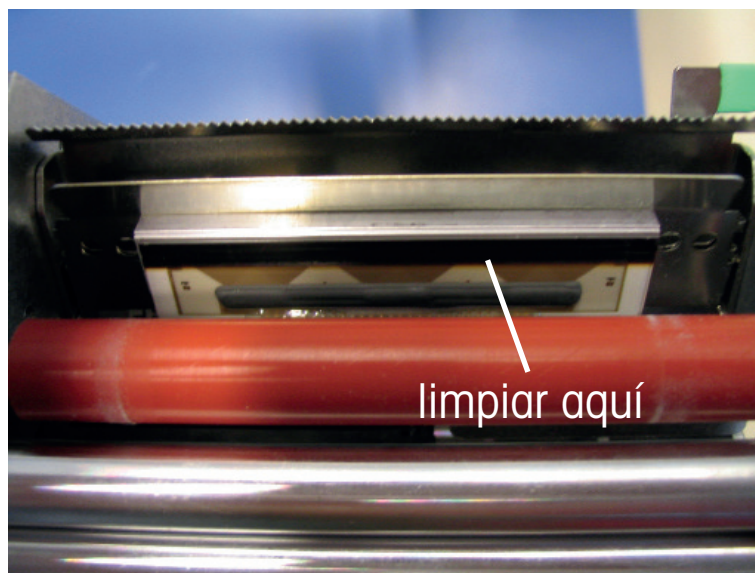

Para limpiar la regleta térmica, utilizar sólo el pincel limpiador suministrado con la balanza. El uso de otros objetos puede dañar irreparablemente la regleta.

Colocar rollo de papel linerless

- Desconectar la balanza retirando el enchufe de la red.
- Abrir la puerta.
- Extraer la impresora tirando del asa verde hasta el tope.
- Retirar el rollo gastado.
- Desplazar palanca enclavamiento hacia **abajo**.
La regleta salta hacia arriba.
- Colocar el nuevo rollo como se ve en el esquema.
- El comienzo del papel queda a la izquierda.
- Tirar del papel hacia adelante, hasta que quede tensado.
- Empujar regleta hacia **abajo** hasta su encaje.
- Insertar la impresora empujando el asa verde.
- Cortar el papel sobrante.
- Cerrar la puerta

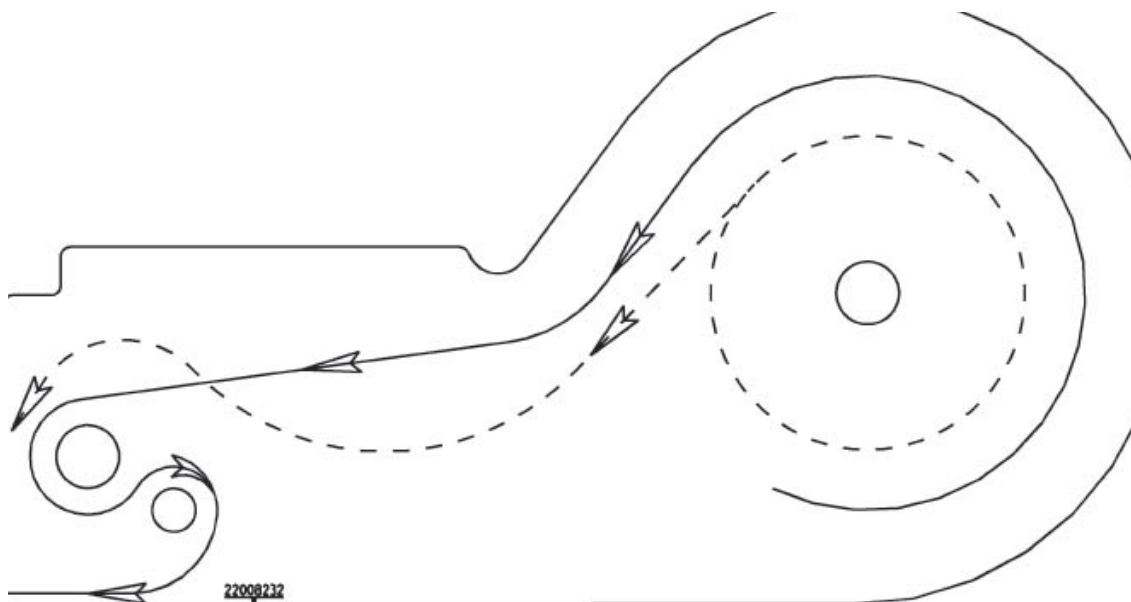



Antes de cualquier intervención, desconectar la balanza de la red.

2.7 Mantenimiento balanza colgante

Limpieza de la regleta térmica

- Desconectar balanza y retirar enchufe de la red.
- Abrir la puerta.
- Desplazar palanca enclavamiento hacia **abajo**. La regleta salta hacia arriba.
- Quitar la tapa del pincel limpiador.
- Limpiar la parte anterior de la regleta con la punta húmeda del pincel limpiador.
- Empujar regleta hacia **abajo** hasta su encaje.
- Cerrar el pincel limpiador con su tapa.
- Volver a enchufar y encender la balanza.

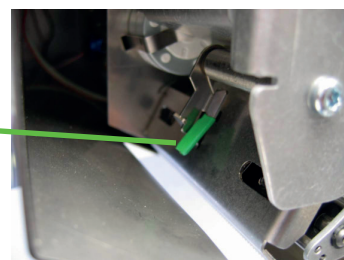

Para limpiar la regleta térmica, utilizar sólo el pincel limpiador suministrado con la balanza. El uso de otros objetos puede dañar irreparablemente la regleta.

Ajuste del ancho del papel

- Con un pequeño desatornillador se pueden ajustar guías al ancho del papel.

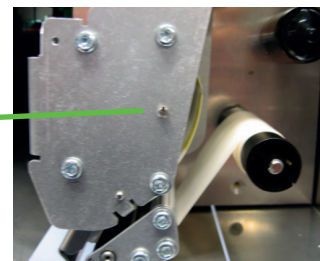

Colocar el rollo de papel térmico

- Quitar el rollo gastado.
- Desplazar palanca enclavamiento hacia **abajo**.
La regleta salta hacia arriba
- Colocar el nuevo rollo, según esquema adjunto.
- El comienzo del papel queda al lado izquierdo del rollo.
- Tirar hacia adelante del papel hasta que quede tensado.
- Empujar regleta hacia **abajo** hasta su encaje.
- Cortar el papel sobrante.

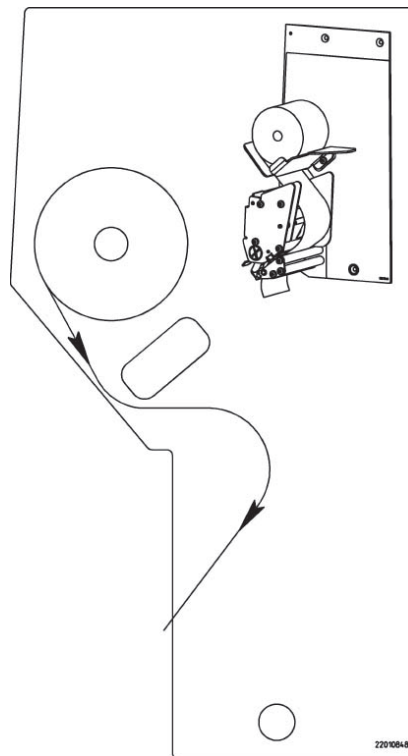

Colocar el rollo de etiquetas

- Quitar el rollo gastado.
- Desplazar palanca enclavamiento hacia **abajo**.
La regleta salta hacia arriba.
- Tirar del bobinador verde, retirar el papel soporte.
- Colocar nuevo rollo, según esquema adjunto.
- El comienzo del papel queda al lado izquierdo del rollo.
- Colocar el papel soporte en el bobinador, y empujar el bobinador hacia dentro.
- Empujar regleta hacia **abajo** hasta su encaje.
- Pulsar tecla de avance de papel .

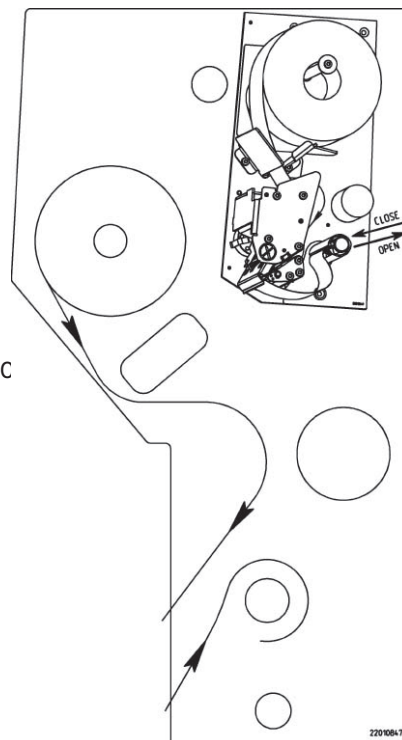



Antes de cualquier intervención, desconectar la balanza de la red.

2.8 Mantenimiento de la balanza con doble impresión

Limpieza de regleta térmica

- Desconectar la balanza de la red.
- Abrir las puertas.
- Desplazar la palanca de enclavamiento verde hacia abajo. La regleta salta hacia arriba.
- Quitar la tapa del pincel limpiador.
- Limpiar la parte anterior de la regleta con la punta húmeda del pincel limpiador.
- Empujar la regleta hacia abajo hasta su encaje.
- Cerrar el pincel limpiador.
- Volver a conectar el enchufe y la balanza.

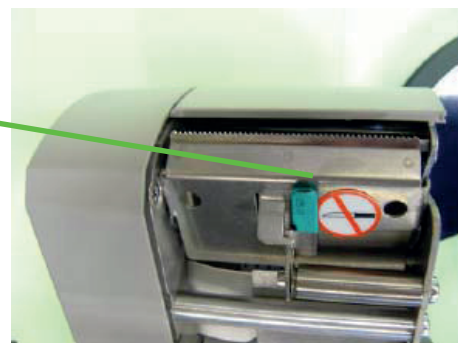

Para limpiar la regleta térmica, utilice solamente el pincel limpiador suministrado con la balanza. El uso de otros objetos puede dañar irreparablemente la regleta.

Colocar el rollo de etiquetas

- Retirar el rollo gastado.
- Desplazar la palanca de enclavamiento verde hacia abajo. La regleta salta hacia arriba.
- Colocar el nuevo rollo siguiendo el esquema.
- El comienzo del papel se encuentra en el lado izquierdo del rollo.
- Tirar del papel térmico hacia adelante hasta que quede tensado.
- Empujar hacia atrás la regleta hasta que encaje de nuevo.
- Cortar el papel sobrante.

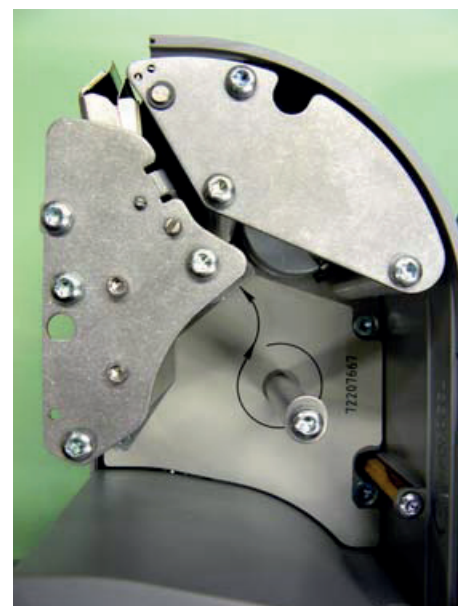

3. Datos técnicos

3.1 Datos técnicos

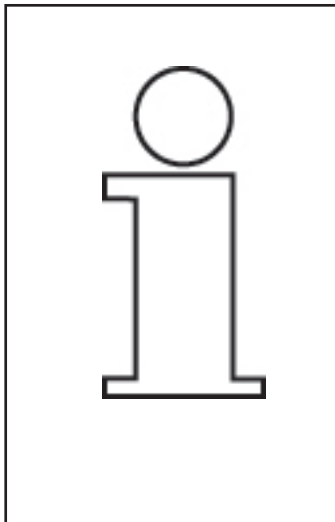

- Tensión nominal 100...240 V AC, 47...63 Hz.
- Max. corriente de entrada 2,2 A.
- Fusibles T6,3 A / 250 V interno.
- Rango de temperaturas -10 °...+40 °C.
- Max. humedad relativa del aire 80 % hasta temperaturas de 31 °C, decreciendo linealmente hasta 50 % humedad relativa a 40 °C.
- Grado de suciedad 2.
- Categoría sobretensión II.
- Peso 10 kg.

4. Retirada

4.1 Retirada



En concordancia con la directiva europea 2002/96/EG sobre aparatos eléctricos y electrónicos, este equipo no puede ser desechado junto con otros residuos. Esto mismo es aplicable a países fuera de la UE según las regulaciones nacionales vigentes. Este equipo debe desecharse según las disposiciones locales en un colector separado para aparatos eléctricos y electrónicos. Para cualquier consulta, dirigirse al organismo competente o al distribuidor que ha suministrado el equipo. Caso de cesión del equipo a terceros, son transmisibles también estas disposiciones. Muchas gracias por su contribución a la protección del medio ambiente.

5. Dimensiones

5.1 bC-U2 Modelo teclado elevado

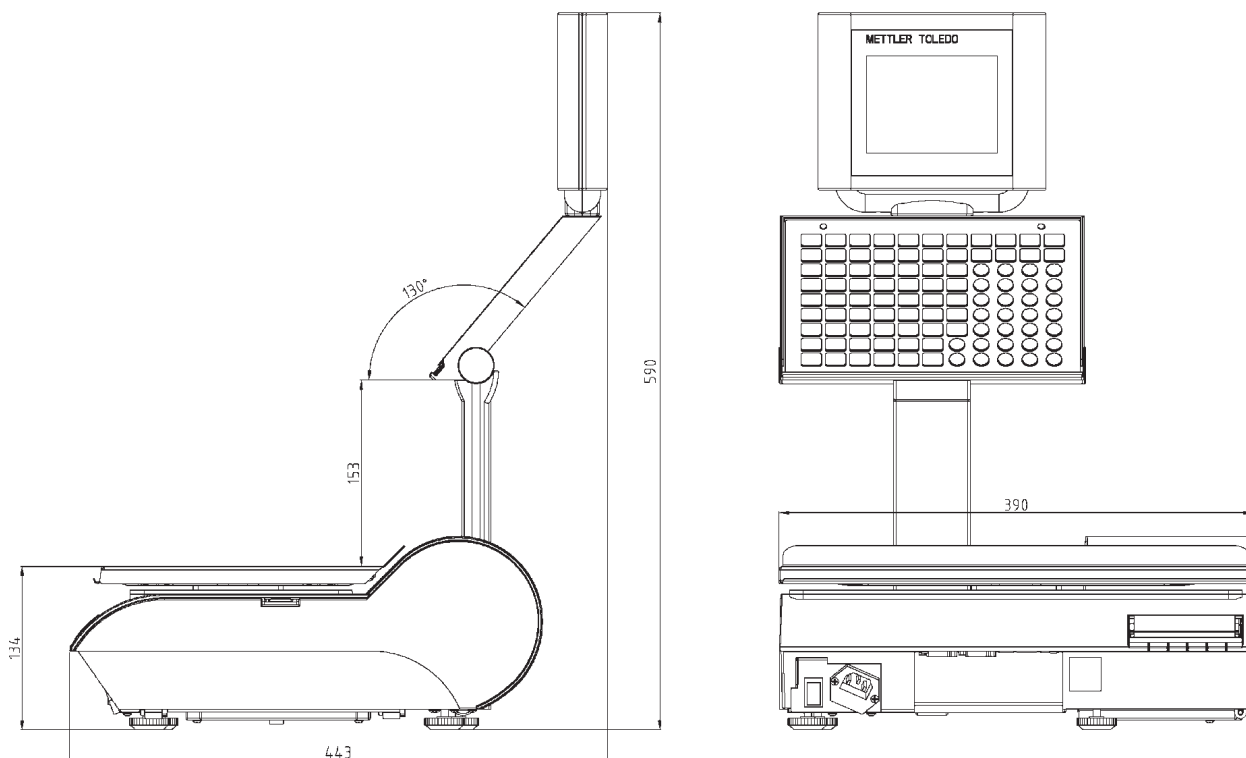

5.2 bC-C2 Modelo compacto

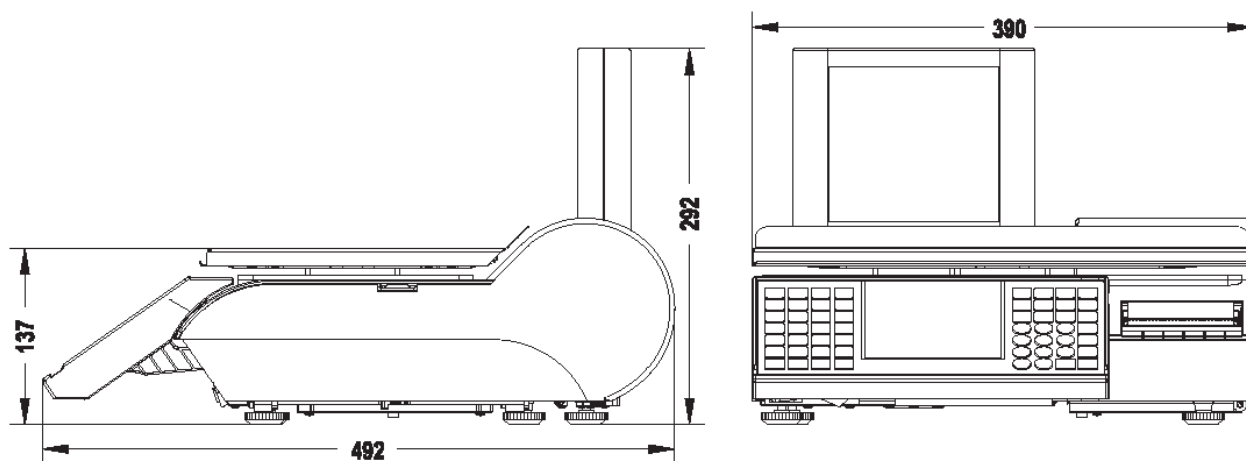

5.3 bC-U3 Balanza de autoservicio

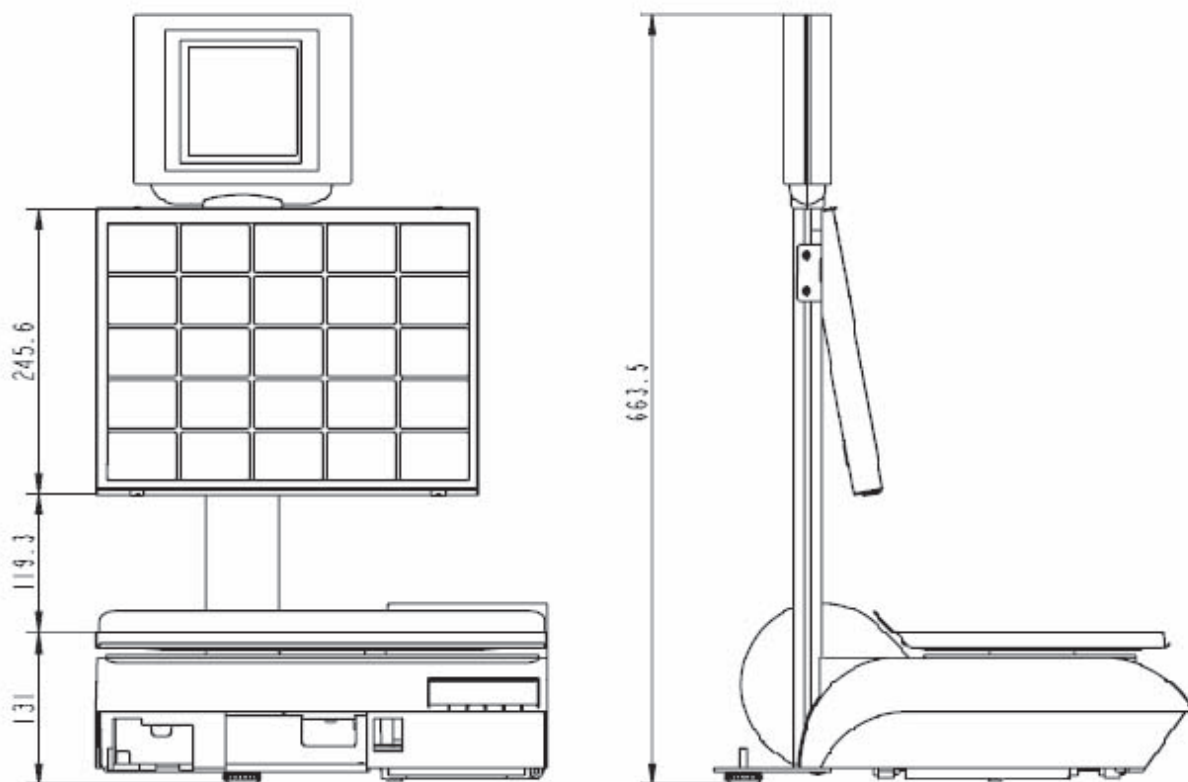

5.4 bC-R2 Terminal

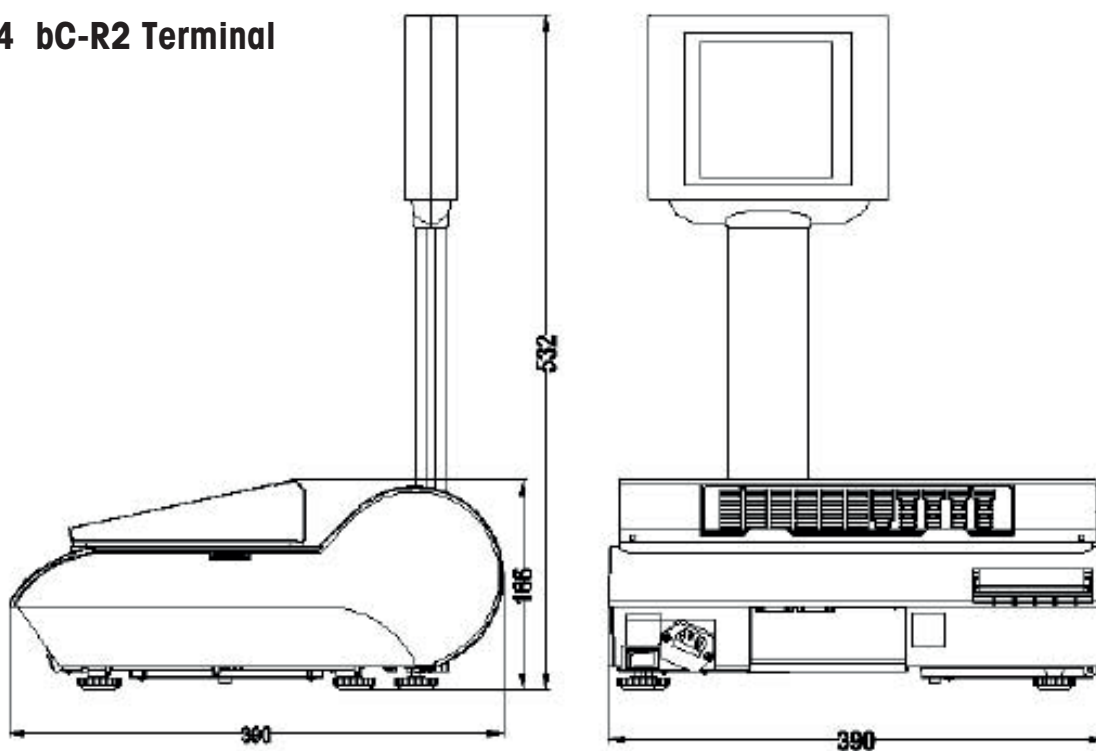

5.5 bC-H2, bC-H22 y bC-HR2 Balanza/terminal colgante

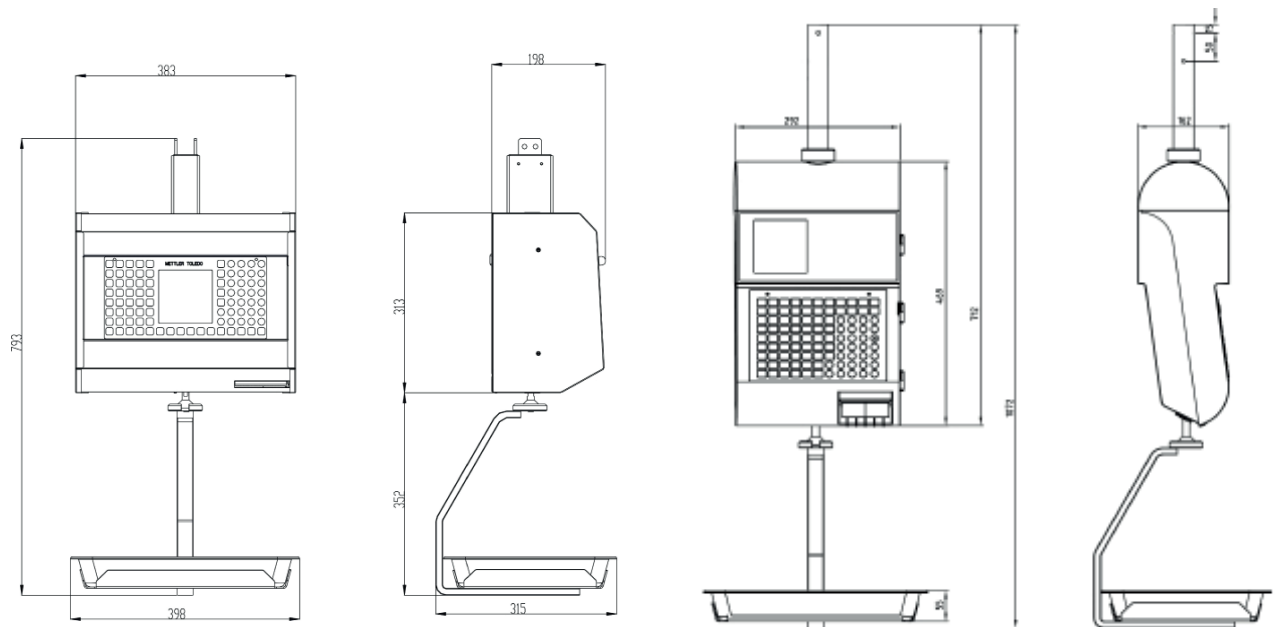

5.6 bC-U2 Balanza comercial con impresión doble

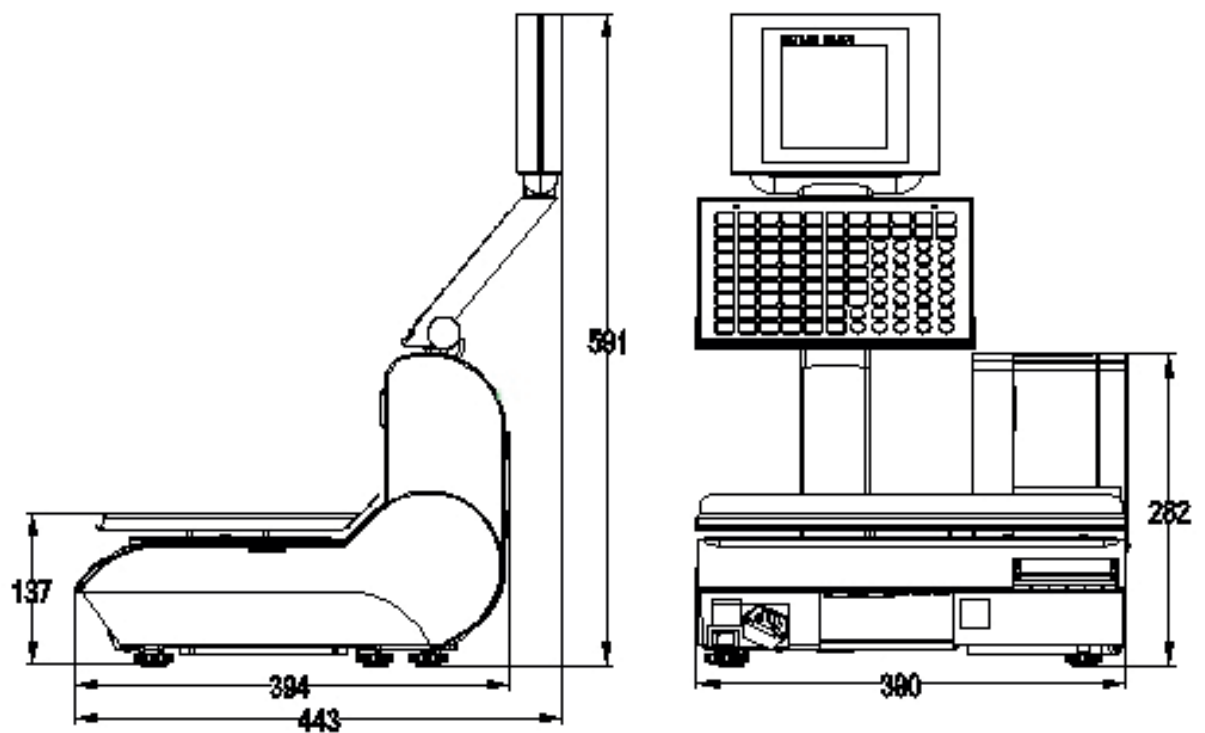

**Por el futuro de sus productos METTLER TOLEDO:
El Servicio Técnico de METTLER TOLEDO le asegura la calidad,
precisión, y el valor de sus productos, año tras año.**

**Consulte nuestras atractivas ofertas de Contratos de Mantenimiento.
Muchas Gracias.**

Modificaciones técnicas y de suministro
reservadas.

Impreso sobre papel fabricado sin cloro.
Para un mejor medio ambiente.

© Mettler-Toledo (Albstadt) GmbH 2017

ME-22014666M Impreso en Alemania 0117/2.11

Internet <http://www.mt.com>

- A** **Mettler-Toledo Gesellschaft mbH.**, Laxenburger Straße 252/2, 1230 Wien,
Tel. (01) 604 19 80, Telefax (01) 604 28 80
- B** **N.V. Mettler-Toledo S. A.**, Leuvensesteenweg 384, 1932 Zaventem,
Tel. (02) 334 02 11, Fax (02) 334 03 34
- CH** **Mettler-Toledo (Schweiz) AG**, Im Langacher, 8606 Greifensee,
Tel. (044) 944 45 45, Telefax (044) 944 45 10
- CZ** **Mettler-Toledo, s.r.o.**, Tebohostická 2283/2, 100 00 Praha 10,
Tel. (420) 226 808 150
- D** **Mettler-Toledo GmbH**, Postfach 110840, 35353 Giessen,
Tel. (0641) 507-333, Telefax (0641) 507-349, Telex 482912
- E** **Mettler-Toledo S.A.E.**, Miguel Hernández 69-71, 08908 L'Hospitalet de Llobregat, Barcelona,
Tel. (01) 669 62 22, Fax (01) 669 33 47
- F** **Mettler-Toledo S.A.**, 18/20 Avenue de la Pépinière, 78222 Viroflay Cedex,
Tél. (34) 93 223 7666
- HR** **Mettler Toledo Hrvatska**, Mettler Toledo d.o.o. Mandlova 3, HR-10000 Zagreb,
Tel. (385) 1 29 58 130
- I** **Mettler-Toledo S.p.A.**, Via Vialba 42, 20026 Novate Milanese,
Tel. (02) 33 3321
- NL** **Mettler-Toledo B.V.**, Postbus 6006, 4000 HA Tiel,
Tel. (0344) 63 83 63
- SK** **Mettler-Toledo s.r.o.**, Mettler-Toledo s.r.o., Hattalova 12/A, 831 03 Bratislava,
Tel. (421) 2 4444 1220
- UK** **Mettler-Toledo Ltd.**, 64 Boston Road, Beaumont Leys, Leicester, LE4 1AW,
Tel. (0116) 235 7070